



התמונה להמחשה בלבד!

HiMor Plus

גוף תאורת הצפה LED

Installation Instructions | הוראות התקנה



נתונים טכניים:

- מתח: 220-240Vac 56/60Hz
- דרגת אטימות: IP66
- סוג: Class I
- הספק: 500W max.
- טמפרטורת עבודה: Ta 50°C

נתק את זרם החשמל

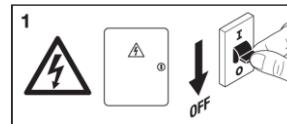

הוראות התקנה:

- גוף התאורה מסופק עם כבל מקורי.
- יש לחבר את גוף התאורה עפ"י האיורים המצ"ב.
- גוף התאורה מוכן להדלקה.

חשוב:

גוף התאורה הנ"ל מוגדר כפסולת של ציוד אלקטרוני וחשמלי (WEEE) אי לכך אין להשליכם כפסולת רגילה. כאשר גוף התאורה מפסיק לפעול ולא ניתן עוד לתיקון, יש להטמינו במכלים המיועדים לפסולת מסוג זה.

אזהרה:

- החיבור לרשת החשמל יבוצע ע"י חשמלאי מוסמך, חובה לנתק את זרם החשמל לפני ביצוע התקנה או כל פעולה בגוף.
- החלף כל מגן הגנה שבור.
- גוף תאורה זה מיועד להתקנה בתנאי פנים או חוץ בהתאם לדרגת אטימות נדרשת.
- שימוש בעמעמים שלא מתאימים למעגלי מתח נמוך עלולים לגרום נזק לדרייבר.
- אין לכסות את המנורה בכל חומר מבודד.

תחזוקה:

- ניקוי הדיפיוזר יעשה באמצעות מטלית אנטיסטטית רכה.
- במקרה תקלה אין לבצע כל תיקון או/ו שינוי בגוף התאורה, יש לפרקו ולמסור לתיקון לחברת אלתם-שטייניץ מפעלי תאורה.
- אין לעשות שימוש בחומרים חריפים כגון: אלכוהול, דטרגנטים או כימיקלים שונים.
- מקור האור אינו ניתן להחלפה.

אביזר קיבוע אינם נכללים באריזת המוצר, יש לרכושם בנפרד.

זווית מתכווננת

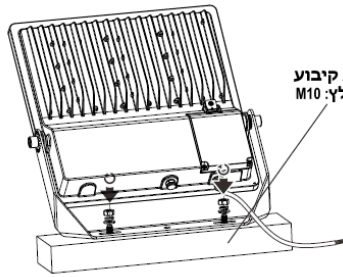

בורג קיבוע מומלץ: M10

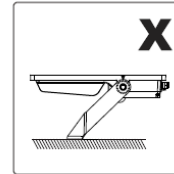
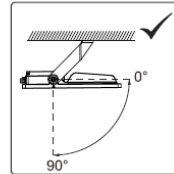
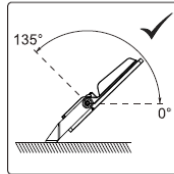
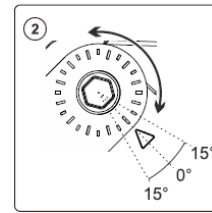
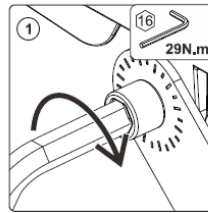

בחירת עוצמה:

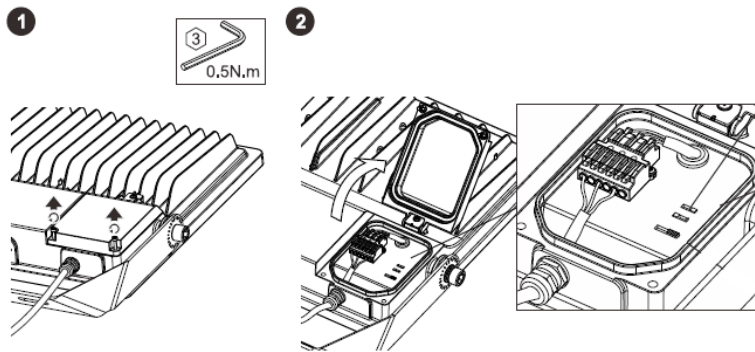

עוצמה		
נמוכה	בינונית	גבוהה

תרשים חיבור חשמלי:



מימדים:

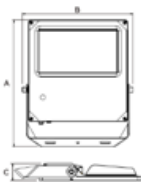

400/500	240/300	200	150	100	50	הספק (W)
622x489x72	500x436x68	474x410x61	425x388x61	346x355x57	342x310x56	מידות (מ"מ) (אורך x רוחב x גובה)
10.9	6.4	5.5	4.7	3.6	2.5	משקל נטו (ק"ג)
0.27	0.19	0.17	0.14	0.1	0.08	שטח הארה (מ"ר)

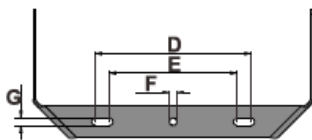

Unit (mm)	D	E	G	F
50W	170	130	11	11
100W	190	150		
150W	202	163		
200W	210	170		
240W	225	185	17	22
300W				
400W				
500W				

חברתנו שומרת לעצמה את הזכות לשנות נתונים במוצרינו ללא הודעה מוקדמת. על אף המאמצים שהחברה משקיעה בהנגשת מידע נכון, עשוי המידע להכיל אי-דיוקים ו/או שגיאות דפוס, וכן יתכן ונפלו טעויות טכניות, אינפורמטיביות או אחרות במידע. ההוראות מנוסחות בלשון זכר לצרכי נוחות בלבד והן מתייחסות לנשים וגברים כאחד.

כפוף לתנאי האחריות של החברה כמפורט באתר האינטרנט של החברה www.eltam-eh.co.il או כמפורט בתנאי הצעת המחיר ללקוח. ט.ל.ח.

