

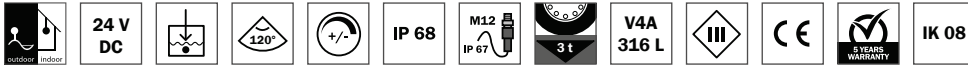

Einbaustrahler brilliance-mini, 1 W

Recessed spot brilliance-mini, 1 W

Projecteur encastrable brilliance-mini, 1 W



- LED Einbauleuchte mit 1 W Power LED, Betrieb direkt an 24 V DC, mit diffusem Glas perfekt als Wege- und Markierungsleuchte zur Montage in Boden, Wand und Decke, auch unter Wasser einsetzbar
- Gehäuse V4A Edelstahl, mit gehärteter Glasscheibe und Montageklammer
- mit rundem oder quadratischem Design lieferbar
- 0 - 100% dimmbar mit PWM-Dimmer über separaten Dimmeingang
- mit 1 W Marken-LED und integrierter Treiberelektronik für hohe Lebensdauer
- Temperaturbereich - 25°C bis + 50°C
- verschiedene Anschlussvarianten lieferbar



- LED recessed spot with 1 W Power LED, connects directly to 24 V DC, with a diffuse lense perfect as a path and marker light for installation in floors, walls and ceilings, can also be used under water
- housing stainless steel 316 L, with hardened glass pane and mounting bracket
- available with round or square design
- 0 - 100% dimmable with PWM dimmer via separate dimming input
- with 1 W brand-name LED and integrated driver electronics for a long life
- operable temperature range - 25°C up to + 50°C
- different connection variants available

- luminaire encastrable LED avec une LED Power 1 W, sous tension directement avec 24 V CC, avec un lentille diffuse parfait comme luminaire d'allées ou de marquage pour un montage au sol, au mur et au plafond, peut également être utilisé sous l'eau
- boîtier V4A en acier inoxydable, avec une plaque de verre trempée et une bride de montage;
- disponibles avec un design rond ou carré
- 0 - 100% variable à l'aide d'un variateur PWM via une entrée de variateur séparée
- avec des LED de marque 1 W et un driver électronique intégré pour une longue durée de vie
- boîte gamme de température entre - 25°C et + 50°C
- différentes variantes de branchements disponibles

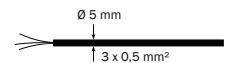
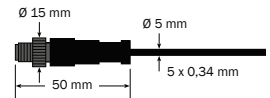
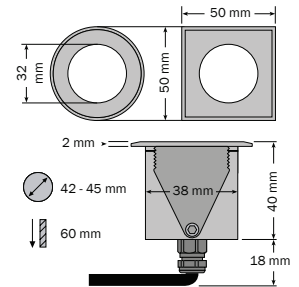

Art.-No.	Model			Watt	Design
brilliance-mini 1 W					
32101.XXX.XX.XX	bm r	V4A/316L	24 V DC ¹	1 W	○ round
32201.XXX.XX.XX	bm q	V4A/316L	24 V DC ¹	1 W	□ square

Art.-No.		Color	Ø	CRI
XXXX.927.XX.XX	<input type="checkbox"/>	warm white, 2700 K	40 lm	>90
XXXX.930.XX.XX	<input type="checkbox"/>	warm white, 3000 K	40 lm	>90
XXXX.940.XX.XX	<input type="checkbox"/>	neutral white, 4000 K	42 lm	>90
XXXX.965.XX.XX	<input type="checkbox"/>	cool white, 6500 K	45 lm	>90

Art.-No.	
XXXX.XXX.99.XX	diffus • diffuse

Art.-No.		Length	
XXXX.XXX.XX.33		5 m	
XXXX.XXX.XX.34		10 m	
XXXX.XXX.XX.41		0,3 m	
XXXX.XXX.XX.42		5 m	

¹ Leuchten mit M12 Stecker für Betrieb an 24 V Multiboxen • lights with M12 plug for operation on 24 V multiboxes • Lampes avec prise M12 pour fonctionnement sur boîtiers multiples 24 V
 Weitere Leuchtfarben auf Anfrage • Other light colors on request • Autres couleurs de la lumière sur demande

Zubehör • accessories • accessoires ▶ brilliance-mini 1 W

Art.-No.	Model	Beschreibung • description • description	Einbauhülse / Einbaugehäuse extra bestellen, falls erforderlich! Order installation sleeve / housing separately, if necessary! Commander douille d'encastrement / boîtier intégré séparément, si nécessaire!
94302	EBH 44/83	Kunststoff Einbauhülse Plastic installation sleeve Douille d'encastrement en matière plastique	

Weiteres Zubehör ab Seite • additional accessories from page • autre accessoires à partir de la page ▶ 69 + 151



brilliance midi ww & mini-disc ww



Einbaustrahler brilliance-midi, 3 W / RGB 4 W

Recessed spot brilliance-midi, 3 W / RGB 4 W

Projecteur encastrable brilliance-midi, 3 W / RGB 4 W



- LED Einbauleuchte einfarbig, mit 3 W Power LED, Betrieb direkt an 12 - 24 V DC, mit Linse, zur Beleuchtung von Pflanzen und Architektur oder als Streiflicht an Mauer und Boden; Montage in Boden, Wand und Decke, auch unter Wasser einsetzbar
- LED Einbauleuchte RGB oder RGBW(W) mit 4 Watt Leistung, Betrieb direkt mit 12 V oder Multibox 12 V
- Gehäuse V4A Edelstahl, mit gehärteter Glasscheibe und Montageklammer
- mit rundem oder quadratischem Design lieferbar
- 0 - 100% dimmbar mit PWM-Dimmer über separaten Dimmeingang
- mit 3 W Marken-LED und integrierter Treiberelektronik; THERMOPROTECT-System, verhindert die Überhitzung des Strahlers und sorgt damit für eine sehr hohe Lebensdauer der LED
- asymmetrische Abstrahlung mit 13x 35° Linse möglich
- Temperaturbereich - 25°C bis + 50°C
- verschiedene Anschlussvarianten und Leuchtfarben auf Anfrage lieferbar
- diese Leuchten enthalten eine Lichtquelle der Energieeffizienzklasse E oder F

- LED monochrome recessed spot with 3 W Power LED, connects directly to 12 - 24 V DC, with lens, for illuminating plants and architecture or as incidental lighting on walls and floors; installation in floors, walls and ceilings, can also be used under water
- LED recessed spot RGB or RGBW(W) with 4 watt power, operation directly with 12 V or Multibox 12 V
- housing stainless steel 316 L, with hardened glass pane and mounting bracket
- with round or square design
- 0 - 100% dimmable with PWM dimmer via separate dimming input
- with 3 W brand-name LED and integrated driver electronics; excellent thermal management with THERMOPROTECT system prevents the spot from overheating and thus ensures a long life
- asymmetrical radiation possible with 13x 35° lens
- operable temperature range - 25°C up to + 50°C
- different connection variants and luminous colors available on request
- these lights contain a light source of energy efficiency class E or F

- lampes à encastrer LED monochrome, avec LED Power 3 W, sous tension directement avec 12 - 24 V CC, avec lentille, pour l'éclairage de plantes et de l'architecture ou comme éclairage rasant sur les murs et sols; montage au sol, au mur et au plafond, peut également être utilisé sous l'eau
- lampes à encastrer LED RGB ou RGBW(W) d'une puissance de 4 watts, fonctionnement directement sur 12 V ou Multibox 12 V
- boîtier V4A en acier inoxydable, avec une plaque de verre trempée et une bride de montage
- disponibles avec un design rond ou carré
- 0 - 100% variable à l'aide d'un variateur PWM via une entrée de variateur séparé
- avec des LED de marque 3 W et un driver électronique intégré; contrôle thermique excellent, avec un système de THERMOPROTECT qui empêche une surchauffe du projecteur et garantit une très longue durée de vie des LED
- rayonnement asymétrique possible avec une lentille 13x 35
- boîte gamme de température entre - 25°C et + 50°C
- différentes variantes de raccordement et couleurs lumineuses disponibles sur demande
- ces luminaires contiennent une source lumineuse de classe d'efficacité énergétique E ou F

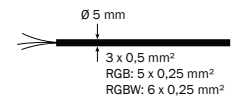
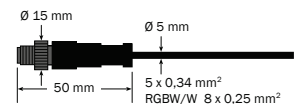
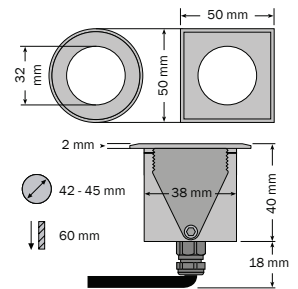

Art.-No.	Model		Watt	Design
brilliance-midi 3 W / 4 W				
31101.XXX.XX.XX	bmd r	V4A/316L	3 W / RGB 4 W	○ round
31201.XXX.XX.XX	bmd q	V4A/316L	3 W / RGB 4 W	□ square
31111.XXX.XX.XX	bmd r hc ¹	V4A/316L	3 W / RGB 4 W	○ round
31211.XXX.XX.XX	bmd q hc ¹	V4A/316L	3 W / RGB 4 W	□ square

Art.-No.	Light Icon	Color	Φ	lm	V	CRI	EEK
XXXX.827.XX.XX	☐	warm white, 2700 K	200 lm	12 - 24 V DC	>80	F	
XXXX.830.XX.XX	☐	warm white, 3000 K	212 lm	12 - 24 V DC	>80	F	
XXXX.840.XX.XX	☐	neutral white, 4000 K	243 lm	12 - 24 V DC	>80	F	
XXXX.857.XX.XX	☐	cool white, 5700 K	295 lm	12 - 24 V DC	>80	E	
XXXX.199.XX.XX	🌈	RGB ⁵	197 lm	12 V DC	-	-	
XXXX.802.XX.XX	🌈	RGBWW ^{4,5} , 2700 K	296 lm	12 V DC	>80	-	
XXXX.804.XX.XX	🌈	RGBW ^{4,5} , 4000 K	333 lm	12 V DC	>80	-	

Art.-No.	Light Icon	Beam Angle
XXXX.XXX.06.XX	◐	6°
XXXX.XXX.25.XX	◑	25°
XXXX.XXX.40.XX	◒	40°
XXXX.XXX.35.XX ²	◓	13 x 35°
XXXX.XXX.99.XX	◔	diffus

Art.-No.	Light Icon	Length	Connector
XXXX.XXX.XX.33	⚡	5 m	3
XXXX.XXX.XX.34	⚡	10 m	3
XXXX.XXX.XX.41	⚡	0,3 m	3
XXXX.XXX.XX.42	⚡	5 m	3
XXXX.XXX.XX.62	⚡	5 m	4

¹ Honeycomb Wabenblendschutz, -30% Leuchtintensität • Honeycomb glare protection, -30% light intensity • Antiéblouissant en alvéoles Honeycomb, -30% d'intensité d'éclairage

² nicht für „square“ lieferbar • not available for „square“ • non disponible pour „square“

³ Einfarbige Leuchten mit M12 Stecker für Betrieb an 24 V Multiboxen • Single-color lights with M12 plug for operation on 24 V multiboxes • Lampes monochromes avec prise M12 pour fonctionnement sur boîtiers multiples 24 V

⁴ nur bei RGBW/W = 8-poliger Stecker • only for RGBW/W = 8-pin connector • seulement pour RGBW/W = connecteur 8 pôles

⁵ Optimale Farbmischung nur mit 40° Linse oder diffus • Optimum RGB colour mixing only with 40° lens or diffus • Un mélange optimum des couleurs pour le RVB avec une lentille 40° et une lentille diffus

Zubehör • accessories • accessoires ▶ brilliance-midi 3 W / 4 W			
Art.-No.	Model	Beschreibung • description • description	
94302	EBH 44/83	Kunststoff Einbauhülse Plastic installation sleeve Douille d'encastrement en matière plastique	Einbauhülse / Einbaugehäuse extra bestellen, falls erforderlich! Order installation sleeve / housing separately, if necessary! Commander douille d'encastrement / boîtier intégré séparément, si nécessaire!

Weiteres Zubehör ab Seite • additional accessories from page • autre accessoires à partir de la page ▶ 69 + 150



Einbaustrahler brilliance-midi narrow, 3 W

Recessed spot brilliance-midi narrow, 3 W

Projecteur encastrable brilliance-midi narrow, 3 W



- LED Einbauleuchte mit 3 W Power LED, Betrieb direkt an 12 - 24 V DC, mit Linse, speziell als Streiflicht an Mauer und Boden, ideal auch zur Ausleuchtung von Fensterlaibungen; Montage in Boden, Wand und Decke
 - Ausführung mit tiefliegender LED, für engen scharfen 10° Lichtstrahl und geschwärztem Gehäuse für verminderte Blendung
 - Gehäuse V4A Edelstahl, mit Edelstahlblende, mit gehärteter Glasscheibe und Montageklammer
 - mit rundem oder quadratischem Design lieferbar
 - 0 - 100% dimmbar mit PWM-Dimmer über separaten Dimmeingang
 - mit 3 W Marken-LED und integrierter Treiberelektronik; THERMOPROTECT-System, verhindert die Überhitzung des Strahlers und sorgt damit für eine sehr hohe Lebensdauer der LED
 - Temperaturbereich - 25°C bis + 50°C
 - verschiedene Anschlussvarianten lieferbar
 - diese Leuchten enthalten eine Lichtquelle der Energieeffizienzklasse E oder F
- LED recessed spot with 3 W Power LED, connects directly to 12 - 24 V DC, with lens, especially as incidental lighting on walls and floors, also ideal for the illumination of window reveals; installation in floors, walls and ceilings
 - version with deep-set LED, for a narrow-beamed and sharp-edged 10-degree light beam and blackened housing for reduced glare
 - housing stainless steel 316 L, with stainless steel cover plate, with hardened glass pane and mounting bracket
 - available with round or square design
 - 0 - 100% dimmable with PWM dimmer via separate dimming input
 - with 3 W brand-name LED and integrated driver electronics; excellent thermal management with THERMOPROTECT system prevents the spot from overheating and thus ensures a long life
 - operable temperature range - 25°C up to + 50°C; different connection variants available
 - these lights contain a light source of energy efficiency class E or F
- lampes à encastrer LED avec LED Power 3 W, sous tension directement avec 12 V CC, avec lentille, en particulier en éclairage rasant sur les murs et sols, également idéal pour l'éclairage des embrasures de fenêtre; montage au sol, au mur et au plafond mais exécution avec un LED profond pour un rayon de lumière étroit perçant à 10° et un boîtier noirci pour minimiser tout éblouissement
 - boîtier V4A en acier inoxydable, avec bandeau en acier inoxydable, avec une plaque de verre trempée et une bride de montage
 - disponibles avec un design rond ou carré
 - 0 - 100% variable à l'aide d'un variateur PWM via une entrée de variateur séparée
 - avec des LED de marque 3 W et un driver électronique intégré; contrôle thermique excellent, avec un système de THERMO-PROTECT qui empêche une surchauffe du projecteur et garantit une très longue durée de vie des LED
 - boîte gamme de température entre - 25°C et + 50°C; différentes variantes de branchements disponibles
 - ces luminaires contiennent une source lumineuse de classe d'efficacité énergétique E ou F

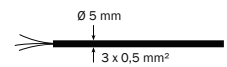
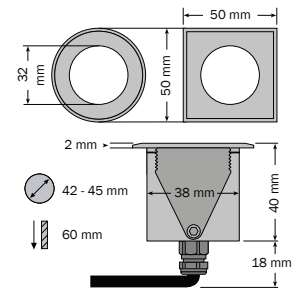

Art.-No.	Model		⚡	Watt	Design
brilliance-midi narrow 3 W					
33101.XXX.XX.XX	bmd nr r	V4A/316L	12 - 24 V DC ¹	3 W	○ round
33201.XXX.XX.XX	bmd nr q	V4A/316L	12 - 24 V DC ¹	3 W	□ square

Art.-No.	☀️	∅	EEK
XXXX.827.XX.XX	☐ warm white, 2700 K	200 lm	>80 F
XXXX.830.XX.XX	☐ warm white, 3000 K	212 lm	>80 F
XXXX.840.XX.XX	☐ neutral white, 4000 K	243 lm	>80 F
XXXX.857.XX.XX	☐ cool white, 5700 K	295 lm	>80 E

Art.-No.	◡
XXXX.XXX.10.XX	10°

Art.-No.	⚡
XXXX.XXX.XX.33	5 m
XXXX.XXX.XX.34	10 m
XXXX.XXX.XX.41	0,3 m
XXXX.XXX.XX.42	5 m

¹ Leuchten mit M12 Stecker für Betrieb an 24 V Multiboxen • lights with M12 plug for operation on 24 V multiboxes • Lampes avec prise M12 pour fonctionnement sur boîtiers multiples 24 V
 Weitere Leuchtfarben auf Anfrage • Other light colors on request • Autres couleurs de la lumière sur demande

Zubehör • accessories • accessoires ▶ brilliance-midi narrow 3 W			
Art.-No.	Model	Beschreibung • description • description	
94302	EBH 44/83	Kunststoff Einbauhülse Plastic installation sleeve Douille d'encastrement en matière plastique	Einbauhülse extra bestellen, falls erforderlich! Order the installation sleeve separately, if necessary! Commander la douille d'encastrement séparément, si nécessaire!

Weiteres Zubehör ab Seite • additional accessories from page • autre accessoires à partir de la page ▶ 69 + 151

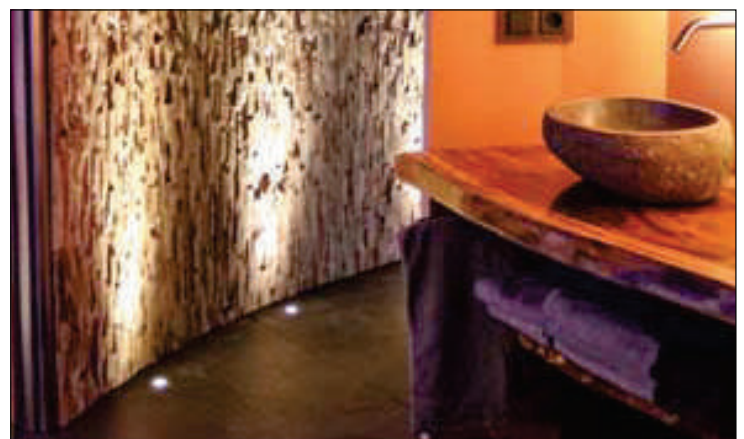



Einbaustrahler brilliance, 10 W / Version ds, mit Diebstahlschutz

Recessed spot brilliance, 10 W / model ds, with theft protection

Projecteur encastrable brilliance, 10 W / version ds, avec dispositif anti-vol

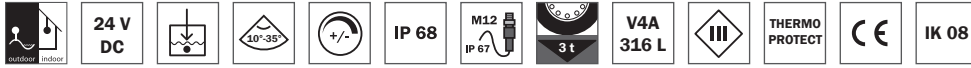

- schwenkbarer LED Einbaustrahler, 10 W; Abstrahlwinkel 10, 20, 35°
- zur Beleuchtung von Pflanzen und Architektur oder als Streiflicht an Mauer und Boden
- Montage in Boden und Wand, auch unter Wasser
- ds Variante mit Bodenhülse ds EH (Zubehör) verschraubbar, für erhöhten Diebstahlschutz
- 0 - 100% dimmbar mit PWM-Dimmer über separaten Dimmeingang
- auch als brilliance 10 W ds hc, mit integriertem Honeycomb-Wabenblendschutz lieferbar
- Gehäuse V4A Edelstahl, mit gehärteter Glasscheibe und Montageklammer
- schwenkbare Leuchteinheit mit innovativer Kugelmechanik
- THERMOPROTECT-System, verhindert die Überhitzung des Strahlers und sorgt damit für eine sehr hohe Lebensdauer der LED
- Temperaturbereich - 25°C bis + 50°C; verschiedene Anschlussvarianten lieferbar
- Kunststoffeinbauhülse Ø 80 x 150 mm, erforderlich beim Einbau in lockere Materialien oder zum Eingießen in Beton, als Zubehör lieferbar
- Diese Leuchten enthalten eine Lichtquelle der Energieeffizienzklasse E bzw. D.

- pivoting recessed LED spot, 10 W; beam angles 10, 20, 35°
- for illuminating plants or architecture or as wall or floor sidelight
- installation in floors and walls, even under water
- ds version with screw-locking floor sleeve ds EH (accessory), for increased theft protection
- 0 - 100% dimmable with PWM dimmer via separate dimming input
- also available as brilliance 10 W ds hc, with integrated Honeycomb glare protection
- body in 316L stainless steel, with tempered glass plate and mounting clamp
- pivoting lamp unit with innovative ball mechanism
- THERMOPROTECT system, avoids overheating of the spotlight ensuring a very long life of the LED
- operable temperature range - 25°C up to + 50°C; different connection variants available
- with plastic installation sleeve Ø 80 x 150 mm, necessary for installation in loose materials or for setting in concrete, available as accessory
- These lights contain a light source of energy efficiency class E or D.

- spot encastré LED pivotant, 10 W; angles de départ 10, 20, 35°
- pour l'éclairage floral et architectural ou comme lumière rasante sur des murs ou des sols
- montage dans les sols et les murs, même sous l'eau
- variante ds qui se visse avec sa douille au sol ds EH (Accessoire), pour une protection antivol améliorée
- 0 - 100% variable à l'aide d'un variateur PWM via une entrée de variateur séparée
- également disponible en tant que brilliance 10 W ds hc, muni d'un pare-lumière anti-éblouissement en alvéole
- boîtier en acier inoxydable V4A, avec vitre en verre durci et griffes de montage
- luminaire basculant avec un mécanisme à billes innovant
- le système THERMOPROTECT protège contre la surchauffe du spot et assure ainsi une très longue durée de vie de la LED
- boîte gamme de température entre - 25°C et + 50°C; différentes variantes de branchements disponibles
- douille d'encastrement en matière plastique Ø 80 x 150 mm, nécessaire pour une installation dans des matériaux meubles ou pour une coulée dans du béton, disponible en tant qu'accessoire
- Ces luminaires contiennent une source lumineuse de classe d'efficacité énergétique E ou D.

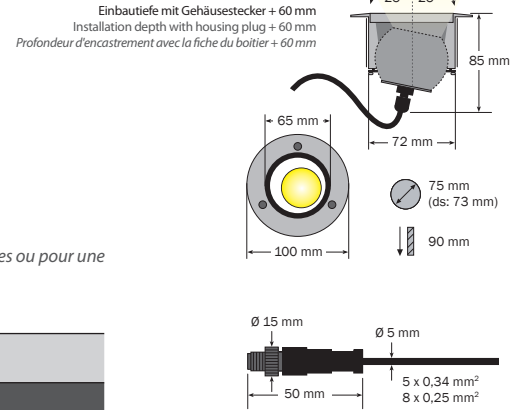

Art.-No.	Model		Watt
brilliance 24 V, 10 W			
30515.XXX.XX.XX	br 10	V4A/316L	10 W
30516.XXX.XX.XX	br 10 hc ²	V4A/316L	10 W
brilliance 24 V, 10 W ds			
30615.XXX.XX.XX	br 10 ds	V4A/316L	10 W
30616.XXX.XX.XX	br 10 ds hc ²	V4A/316L	10 W

Art.-No.	Light icon	Color/Temperature	Φ	Light icon	Beam angle	CRI	EEK	Art.-No.	Beam angle	Art.-No.	Light icon
XXXX.827.XX.XX	☀️	warm white, 2700 K	1015 lm	⚡	10°	>80	E	XXXX.XXX.10.XX	10°	XXXX.XXX.XX.33	5 m
XXXX.830.XX.XX	☀️	warm white, 3000 K	1115 lm	⚡	20°	>80	E	XXXX.XXX.20.XX	20°	XXXX.XXX.XX.40	Plug/Stecker
XXXX.840.XX.XX	☀️	neutral white, 4000 K	1190 lm	⚡	35°	>80	D	XXXX.XXX.35.XX	35°	XXXX.XXX.XX.42	5 m
XXXX.850.XX.XX	☀️	cool white, 5000 K	1190 lm	⚡	diffus • diffuse	>80	D	XXXX.XXX.99.XX	diffus • diffuse	XXXX.XXX.XX.62	5 m
XXXX.802.XX.XX	🌈	RGBWW, 2700 K ¹	386 lm	⚡		>80					
XXXX.804.XX.XX	🌈	RGBW, 4000 K ¹	386 lm	⚡		>80					
XXXX.099.XX.XX	🌈	RGB ¹	270 lm	⚡		-					

¹ Betriebsspannung 12 V, optimale Farbmischung nur mit 35° Linse • operating voltage 12 V, optimum colour mixing only with 35° lens • tension de service 12 V, mélange optimum des couleurs avec une lentille 35° seulement

² Honeycomb Wabenblendschutz, -30% Leuchtintensität • Honeycomb glare protection, -30% light intensity • antiéblouissant en alvéoles Honeycomb, -30% d'intensité d'éclairage

³ 8-polig, für RGBW / RGBWW Ausführung • 8-pin, for RGBW / RGBWW version • 8 broches, pour la version RGBW / RGBWW

⁴ IP 67 bei Leuchten mit Gehäusestecker, 40. • IP 67 for lights with housing plug, 40. • IP 67 pour luminaires avec fiche boîtier, 40.

weitere Leuchtfarben auf Anfrage • other light colors on request • autres couleurs de la lumière sur demande

Zubehör • accessories • accessoires ▶ brilliance 24 V, 10 W / ds			
Art.-No.	Model	Beschreibung • description • description	
94301	EBH 80/150	Kunststoff Einbauhülse für br 10 Plastic installation sleeve for br 10 Douille d'encastrement en matière synthétique pour br 10	Einbauhülse extra bestellen, falls erforderlich! Order the installation sleeve separately, if necessary! Commander la douille d'encastrement séparément, si nécessaire!
94300	ds EH	Aluminium Bodeneinbauhülse zur Diebstahlsicherung Ø 100 mm x 160 mm für DS Varianten Aluminum floor-mounting sleeve for theft protection Ø 100 mm x 160 mm for DS variants Douille encastrée au sol en aluminium servant d'anti-vol Ø 100 mm x 160 mm pour les variantes DS	

▶ Weiteres Zubehör ab Seite ▶ additional accessories from page ▶ autre accessoires à partir de la page ▶ 77 + 162