

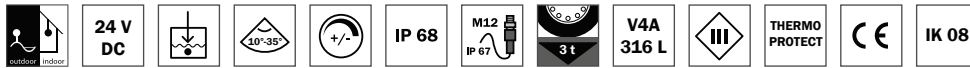

Einbaustrahler brilliance, 10 W / Version ds, mit Diebstahlschutz

Recessed spot brilliance, 10 W / model ds, with theft protection

Projecteur encastrable brilliance, 10 W / version ds, avec dispositif anti-vol



- schwenkbarer LED Einbaustrahler, 10 W; Abstrahlwinkel 10, 20, 35°
- zur Beleuchtung von Pflanzen und Architektur oder als Streiflicht an Mauer und Boden
- Montage in Boden und Wand, auch unter Wasser
- ds Variante mit Bodenhülse ds EH (Zubehör) verschraubbar, für erhöhten Diebstahlschutz
- 0 - 100% dimmbar mit PWM-Dimmer über separaten Dimmeingang
- auch als brilliance 10 W ds hc, mit integriertem Honeycomb-Wabenblendschutz lieferbar
- Gehäuse V4A Edelstahl, mit gehärteter Glasscheibe und Montageklammer
- schwenkbare Leuchteinheit mit innovativer Kugelmechanik
- THERMOPROTECT-System, verhindert die Überhitzung des Strahlers und sorgt damit für eine sehr hohe Lebensdauer der LED
- Temperaturbereich - 25°C bis + 50°C; verschiedene Anschlussvarianten lieferbar
- Kunststoffeinbauhülse Ø 80 x 150 mm, erforderlich beim Einbau in lockere Materialien oder zum Eingießen in Beton, als Zubehör lieferbar
- diese Leuchten enthalten eine Lichtquelle der Energieeffizienzklasse D, E oder F

- pivoting recessed LED spot, 10 W; beam angles 10, 20, 35°
- for illuminating plants or architecture or as wall or floor sidelight
- installation in floors and walls, even under water
- ds version with screw-locking floor sleeve ds EH (accessory), for increased theft protection
- 0 - 100% dimmable with PWM dimmer via separate dimming input
- also available as brilliance 10 W ds hc, with integrated Honeycomb glare protection
- body in 316L stainless steel, with tempered glass plate and mounting clamp
- pivoting lamp unit with innovative ball mechanism
- THERMOPROTECT system, avoids overheating of the spotlight ensuring a very long life of the LED
- operable temperature range - 25°C up to + 50°C; different connection variants available
- with plastic installation sleeve Ø 80 x 150 mm, necessary for installation in loose materials or for setting in concrete, available as accessory
- these lights contain a light source of energy efficiency class D, E or F

- spot encastré LED pivotant, 10 W; angles de départ 10, 20, 35°
- pour l'éclairage floral et architectural ou comme lumière rasante sur des murs ou des sols
- montage dans les sols et les murs, même sous l'eau
- variante ds qui se visse avec sa douille au sol ds EH (Accessoire), pour une protection antivol améliorée
- 0 - 100% variable à l'aide d'un variateur PWM via une entrée de variateur séparée
- également disponible en tant que brilliance 10 W ds hc, muni d'un pare-lumière anti-éblouissement en alvéole
- boîtier en acier inoxydable V4A, avec vitre en verre durci et griffes de montage
- luminaire basculant avec un mécanisme à billes innovant
- le système THERMOPROTECT protège contre la surchauffe du spot et assure ainsi une très longue durée de vie de la LED
- boîte gamme de température entre - 25°C et + 50°C; différentes variantes de branchements disponibles
- douille d'encastrement en matière plastique Ø 80 x 150 mm, nécessaire pour une installation dans des matériaux meubles ou pour une coulée dans du béton, disponible en tant qu'accessoire
- ces luminaires contiennent une source lumineuse de classe d'efficacité énergétique D, E ou F



brilliance mit Honeycomb-Blendschutz
brilliance with Honeycomb glare protection
brillance avec un pare-lumière anti-éblouissement en alvéole

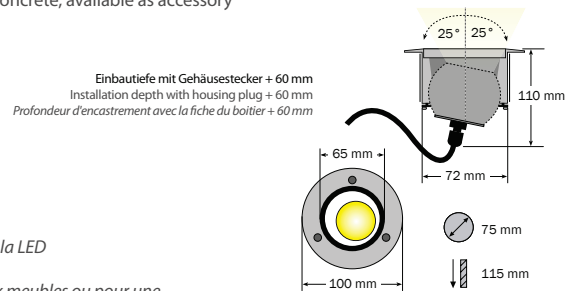

Einbautiefe mit Gehäusestecker + 60 mm
Installation depth with housing plug + 60 mm
Profondeur d'encastrement avec la fiche du boîtier + 60 mm

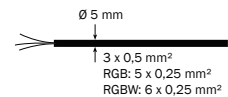
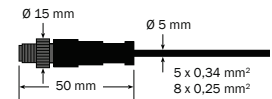

Art.-No.	Model			Watt
brilliance 24 V, 10 W				
30510.XXX.XX.XX	br 10	V4A/316L	24 V DC	10 W
30511.XXX.XX.XX	br 10 hc ²	V4A/316L	24 V DC	10 W
brilliance 24 V, 10 W ds				
30610.XXX.XX.XX	br 10 ds	V4A/316L	24 V DC	10 W
30611.XXX.XX.XX	br 10 ds hc ²	V4A/316L	24 V DC	10 W

Art.-No.		∅	CRI	EEK
XXXX.827.XX.XX	☐ warm white, 2700 K	985 lm	>80	F
XXXX.830.XX.XX	☐ warm white, 3000 K	985 lm	>80	F
XXXX.840.XX.XX	☐ neutral white, 4000 K	1053 lm	>80	E
XXXX.850.XX.XX	☐ cool white, 5000 K	1053 lm	>80	D
XXXX.802.XX.XX	🌈 RGBWW, 2700 K ¹	386 lm	>80	
XXXX.804.XX.XX	🌈 RGBW, 4000 K ¹	386 lm	>80	
XXXX.099.XX.XX	🌈 RGB ¹	270 lm	-	

Art.-No.	
XXXX.XXX.10.XX	10°
XXXX.XXX.20.XX	20°
XXXX.XXX.35.XX	35°
XXXX.XXX.99.XX	diffus • diffuse

Art.-No.	
XXXX.XXX.XX.33	5 m
XXXX.XXX.XX.40	Plug/Stecker 4
XXXX.XXX.XX.42	5 m
XXXX.XXX.XX.62	5 m 3

Achtung: Wegen technischer Änderung abweichende Artikelnummer, bitte anfragen
Attention: Due to technical changes, different item number, please inquire
Attention: en raison de modifications techniques, numéro d'article différent, veuillez vous renseigner

- ¹ Betriebsspannung 12 V, optimale Farbmischung nur mit 35° Linse • Operating voltage 12 V, optimum colour mixing only with 35° lens • Tension de service 12 V, mélange optimum des couleurs avec une lentille 35° seulement
- ² Honeycomb Wabenblendschutz, -30% Leuchtintensität • Honeycomb glare protection, -30% light intensity • Antiéblouissant en alvéoles Honeycomb, -30% d'intensité d'éclairage
- ³ 8-polig, für RGBW / RGBWW Ausführung • 8-pin, for RGBW / RGBWW version • 8 broches, pour la version RGBW / RGBWW
- ⁴ IP 67 bei Leuchten mit Gehäusestecker, .40. • IP 67 for lights with housing plug, .40. • IP 67 pour luminaires avec fiche boîtier, .40.
- Weitere Leuchtfarben auf Anfrage • Other light colors on request • Autres couleurs de la lumière sur demande

Zubehör • accessories • accessoires ▶ brilliance 24 V, 10 W / ds				
	Art.-No.	Model	Beschreibung • description • description	
	94301	EBH 80/150	Kunststoff Einbauhülse für br 10 Plastic installation sleeve for br 10 Douille d'encastrement en matière synthétique pour br 10	Einbauhülse extra bestellen, falls erforderlich! Order the installation sleeve separately, if necessary! Commander la douille d'encastrement séparément, si nécessaire!
	94300	ds EH	Aluminium Bodeneinbauhülse zur Diebstahlsicherung Ø 100 mm x 160 mm, mit 3 x Torx TX20 Schraube, nur für br 10 ds Aluminium floor-mounting sleeve for theft protection Ø 100 mm x 160 mm, with 3 x Torx TX20 screw, only for br 10 ds Douille encastrée au sol en aluminium servant d'anti-vol Ø 100 mm x 160 mm, munie de vis 3 x Torx TX20, pour br 10 ds	

Weiteres Zubehör ab Seite • additional accessories from page • autre accessoires à partir de la page ▶ 69 + 150



Einbaustrahler brilliance-maxi 20 W

Recessed spot brilliance-maxi 20 W

Projecteur encastrable brilliance-maxi 20 W

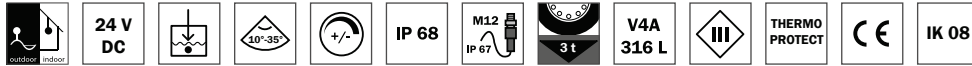

- schwenkbarer LED Einbaustrahler 20 W; Abstrahlwinkel 10, 20 und 35° lieferbar
- zur Beleuchtung von Pflanzen und Architektur oder als Streiflicht an Mauer und Boden
- extrem kompakte Bauform; **Montage nur mit Bodeneinbauhülse ds EH**
- 0 - 100% dimmbar mit PWM-Dimmer über separaten Dimmeingang
- auch als brilliance 20 W hc, mit integriertem Honeycomb-Blendschutz lieferbar
- Gehäuse V4A Edelstahl, mit gehärteter Glasscheibe, verschraubt in spezialeloxierter Aluminium Bodeneinbauhülse
- schwenkbare Leuchteinheit mit innovativer Kugelmechanik, auf Wunsch mit voreingestelltem Winkel
- THERMOPROTECT-System, verhindert die Überhitzung des Strahlers und sorgt damit für eine sehr hohe Lebensdauer der LED
- Temperaturbereich - 25°C bis + 50°C; verschiedene Anschlussvarianten lieferbar
- diese Leuchten enthalten eine Lichtquelle der Energieeffizienzklasse G oder F

- pivoting recessed LED spot 20 W; beam angles 10, 20 und 35° available
- for illuminating plants or architecture or as wall or floor sidelight
- extremely compact design; **mounting only with floor sleeve ds EH**
- 0 - 100% dimmable with PWM dimmer via separate dimming input
- also available as brilliance 20 W hc, with integrated Honeycomb glare protection
- body in 316L stainless steel, with tempered glass plate, screwed into a specially anodised aluminium floor sleeve
- pivoting lamp unit with innovative ball mechanism, available with pre-set angle
- THERMOPROTECT system, avoids overheating of the spotlight ensuring a very long life of the LED
- operable temperature range - 25°C up to + 50°C; different connection variants available
- these lights contain a light source with energy efficiency class G or F

- spot encastré LED pivotant 20 W; angles de départ 10, 20 und 35° disponibles
- pour l'éclairage floral et architectural ou comme lumière rasante sur des murs ou des sols
- un design extrêmement compact; **le montage uniquement avec sa douille encastrée au sol ds EH**
- 0 - 100% variable à l'aide d'un variateur PWM via une entrée de variateur séparée
- également disponible en tant que brilliance 20 W hc, muni d'un pare-lumière anti-éblouissement en alvéole
- boîtier en acier inoxydable V4A, avec vitre en verre durci, vissée dans une douille en aluminium spécialement anodisée
- dans la livraison
- luminaire basculant avec un mécanisme à billes innovant, avec angle pré réglé à votre demande
- le système THERMOPROTECT protège contre la surchauffe du spot et assure ainsi une très longue durée de vie de la LED
- boîte gamme de température entre - 25°C et + 50°C; différentes variantes de branchements disponibles
- ces luminaires contiennent une source lumineuse de classe d'efficacité énergétique G ou F



ds EH Einbauhülse, separat bestellen
ds EH installation sleeve, to be ordered separately
Douille d'encastrement ds EH, à commander séparément

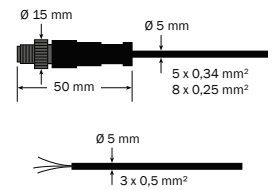
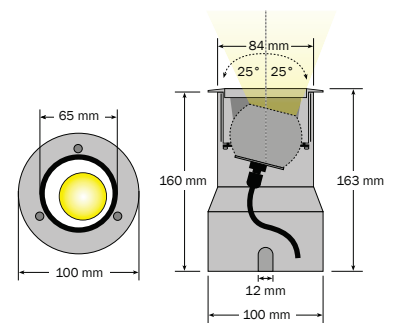

Art.-No.	Model		⚡	Watt
brilliance-maxi 20 W				
30021.XXX.XX.XX	br 20		V4A/316L	24 V DC ² 20 W
30121.XXX.XX.XX	br 20 hc ¹		V4A/316L	24 V DC ² 20 W

Art.-No.	☀️	∅	CRI	EEK
XXXX.827.XX.XX	<input type="checkbox"/> warm white, 2700 K	1840 lm	>80	G
XXXX.830.XX.XX	<input type="checkbox"/> warm white, 3000 K	1892 lm	>80	G
XXXX.840.XX.XX	<input type="checkbox"/> neutral white, 4000 K	1940 lm	>80	F
XXXX.850.XX.XX	<input type="checkbox"/> cool white, 5000 K	2150 lm	>80	F

Art.-No.	📐
XXXX.XXX.10.XX	10°
XXXX.XXX.20.XX	20°
XXXX.XXX.35.XX	35°

Art.-No.	🔌
XXXX.XXX.XX.33	5 m
XXXX.XXX.XX.40	Plug/Stecker ^{2,3}
XXXX.XXX.XX.42	5 m ²

¹ Honeycomb Wabenblendschutz, -30% Leuchtintensität ▪ Honeycomb glare protection, -30% light intensity ▪ Antiéblouissant en alvéoles Honeycomb, -30% d'intensité d'éclairage
² Leuchten mit M12 Stecker für Betrieb an 24 V Multiboxen ▪ lights with M12 plug for operation on 24 V multiboxes ▪ Lampes avec prise M12 pour fonctionnement sur boîtiers multiples 24 V
³ IP 67 bei Leuchten mit Gehäusestecker, 40. ▪ IP 67 for lights with housing plug, 40. ▪ IP 67 pour luminaires avec fiche boîtier, 40.
 Weitere Leuchtfarben auf Anfrage ▪ Other light colors on request ▪ Autres couleurs de la lumière sur demande

Zubehör • accessories • accessoires ▶ brilliance-maxi 20 W			
Art.-No.	Model	Beschreibung • description • description	
94300	ds EH	Aluminium Bodeneinbauhülse zur Diebstahlsicherung Ø 100 mm x 160 mm, mit 3 x Torx TX20 Schraube Aluminum floor-mounting sleeve for theft protection Ø 100 mm x 160 mm, with 3 x Torx TX20 screw Douille encastrée au sol en aluminium servant d'anti-vol Ø 100 mm x 160 mm, munie de vis 3 x Torx TX20	

Weiteres Zubehör ab Seite • additional accessories from page • autre accessoires à partir de la page ▶ 69 + 151

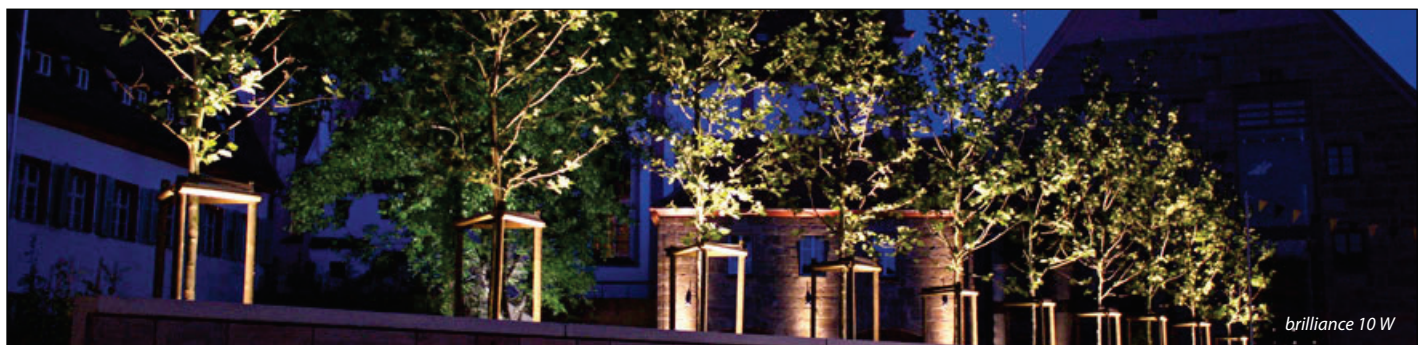

brilliance 10 W